

Orion D 570F4/NC50EW Stadtgestaltung - Lichtsäule 4 Wege H.4000

Rev. 31/10/2023

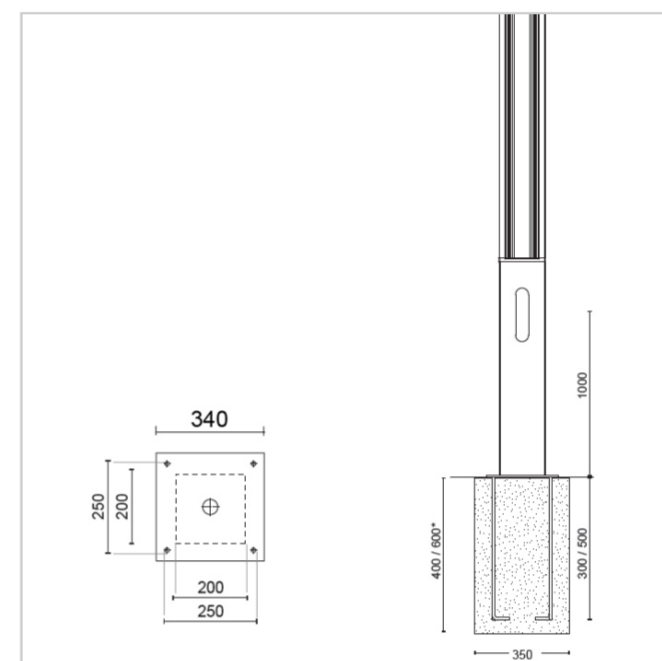

Säulenleuchte, für Bodenmontage, mit Lichtquelle an der Oberseite der Leuchte für Bodenbeleuchtung. Dies gewährleistet eine optimale Lichtverteilung auf dem Boden und eine bessere Kontrolle der Blendeffekte. Bodenhalterung mit A2Stahlklammern. Vorschaltgerät mit eingebautem festen oder dimmbaren Treiber.

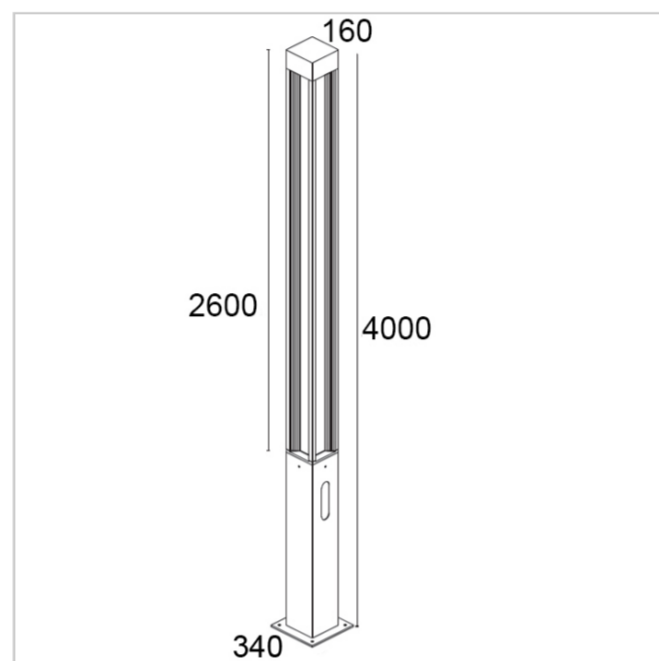

FOTOMETRISCHE DATEN

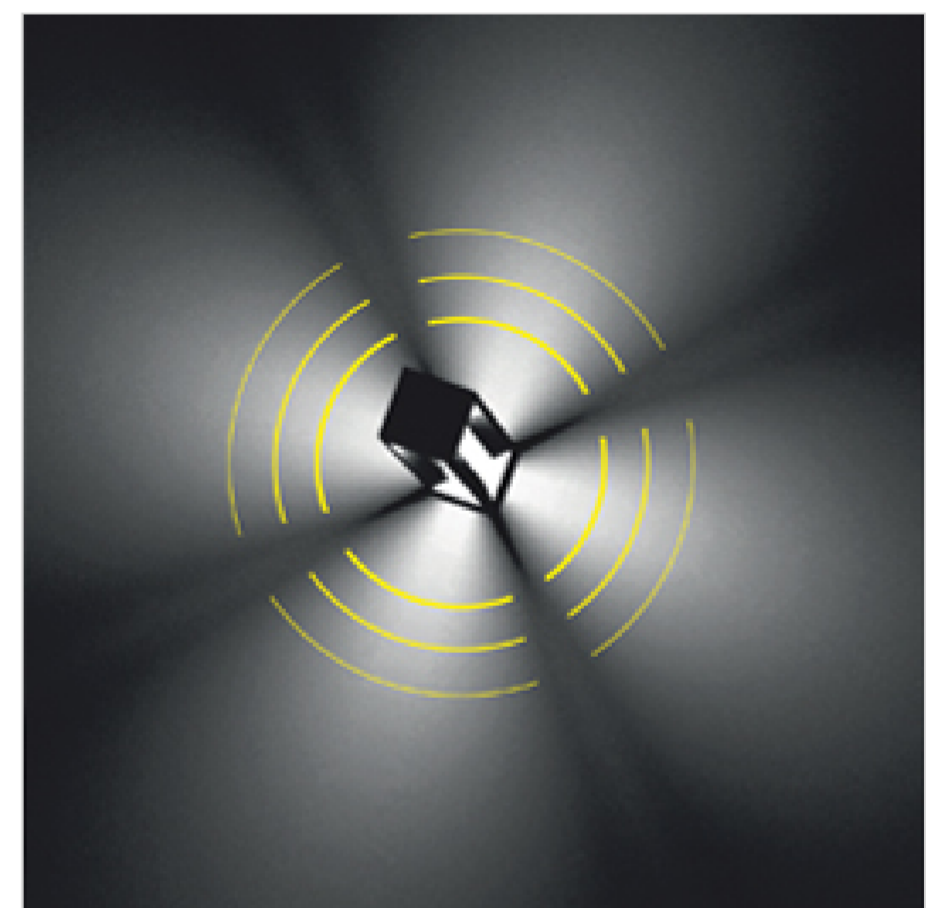
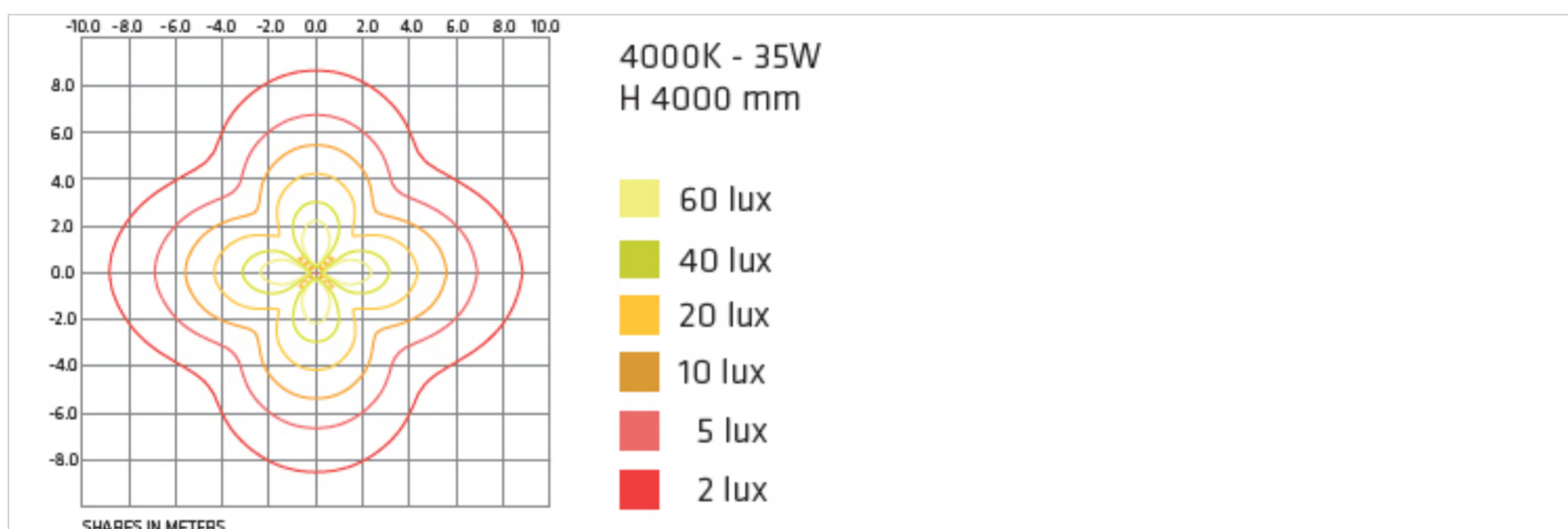

SPEZIFIKATIONEN DER LEUCHE

INSTALLATION

Bodeninstallation

SCHUTZ

IP 65 - IK 08

GEHÄUSE

Mast: Stranggepresste Aluminiumlegierung -
Gehäuse/Sockel: Aluminium-
Druckgusslegierung

SCHIRM

Sandgestrahltes Glas

DICHTUNGEN

Geschlossenzelliger EPDM-Kautschuk

SCHRAUBEN

Edelstahl A2

LACKIERUNG / OBERFLÄCHE

UV-stabilisiertes Polyesterpulver mit
Korrosionsschutzbehandlung

ABMESSUNGEN

H 4000 x L 340 x W 340

ELEKTRISCHE SPEZIFIKATIONEN

NETZTEIL

220-240Vac 50/60Hz

TREIBER

Integriert

TREIBERSTROM

900mA

DIMMEN

DALI auf Anfrage erhältlich

ANSCHLUSSART

Inclusa/Included

LED-LEISTUNGSMODUL

32W

STROMVERBRAUCH

35W

QUELLE

LED

QUELENDURCHFLUSS

5000lm

QUELENDURCHFLUSS

2980lm

WIRKUNGSGRAD DER LEUCHE

60 %

ISOLATIONSKLASSE

I

ÜBERSPANNUNGS- SCHUTZ

2kV-4kV

BETRIEBS-TA

50 °

ENERGIEKLASSE

A

CCT LED

4000K

CRI

>80

STEP MACADAM

3

LIFE TIME TM-21

L80B10 50000h

PHOTOBIOLOGISCHES RISIKO

RG1

OPTISCHER TYP

Silikon

ÖFFNUNGSWINKEL DES LICHTBÜNDELS

Nach unten verteilen

FARBEN



ZUBEHÖR

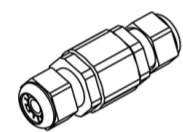

MOR683P/2V Stecker IP68 2-Wege/3-Polig. Maximaler Querschnitt 3x2,5 mm²
L82xØ28

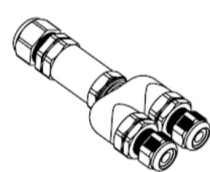

MOR685P/3V Stecker Y, IP68 3-Wege/5-Polig. Maximaler Querschnitt 5x2,5 mm²
L147xW73xH33



E.TRA.580 Ultrakompakter festverdrahteter Überspannungsschutz vom Typ 2+3. CLI - IP67. Trennungssignalisierung durch Anzeige. AC-Abschaltung bei Lebensende.
L37xW30xH30
L37xW30xH30

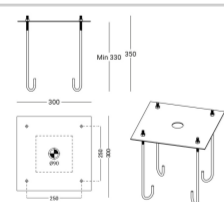

KIT.002 Bodenverankerungssystem mit Holzbolzen und Zentrierplatte