

Bloom Mini Bollard 5000F2/NRRCWB

Pollerleuchten - Verstellbarer Poller H.650 - Remote-Treiber 24Vdc

Rev. 18/05/2023



Die minimale Form und der Durchmesser von nur 35 mm verleihen der BLOOM MINI BOLLARD-Serie eine breite Anpassungsfähigkeit an jedes Projekt. Die reduzierten Größen und die drei verfügbaren Höhen garantieren absolute Flexibilität und ermöglichen die Integration von BLOOM MINI BOLLARD in mehreren Kontexten. Seine Vielseitigkeit kann in Gärten kontextualisiert werden, für die Beleuchtung von Pflanzen, Hecken, blühenden Bereichen, Wegen oder Durchgängen, da LICHT das grundlegende Element für eine korrekte Wahrnehmung von Objekten, Räumen und Emotionen ist.

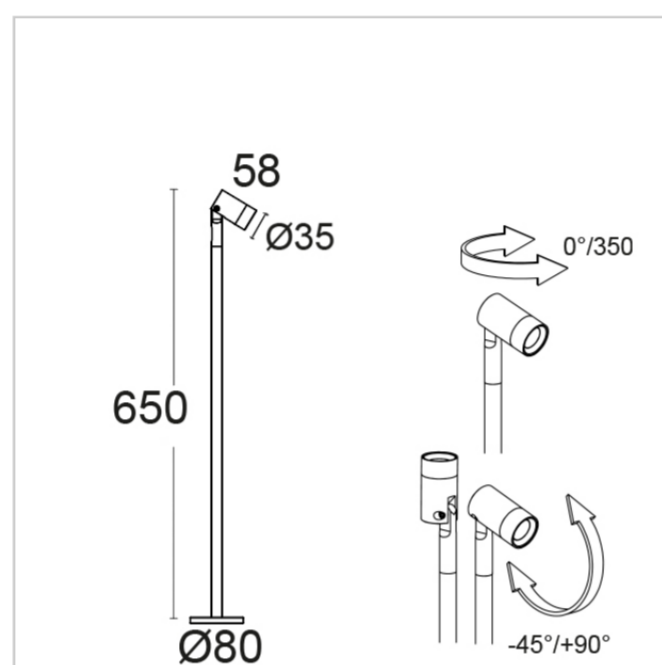
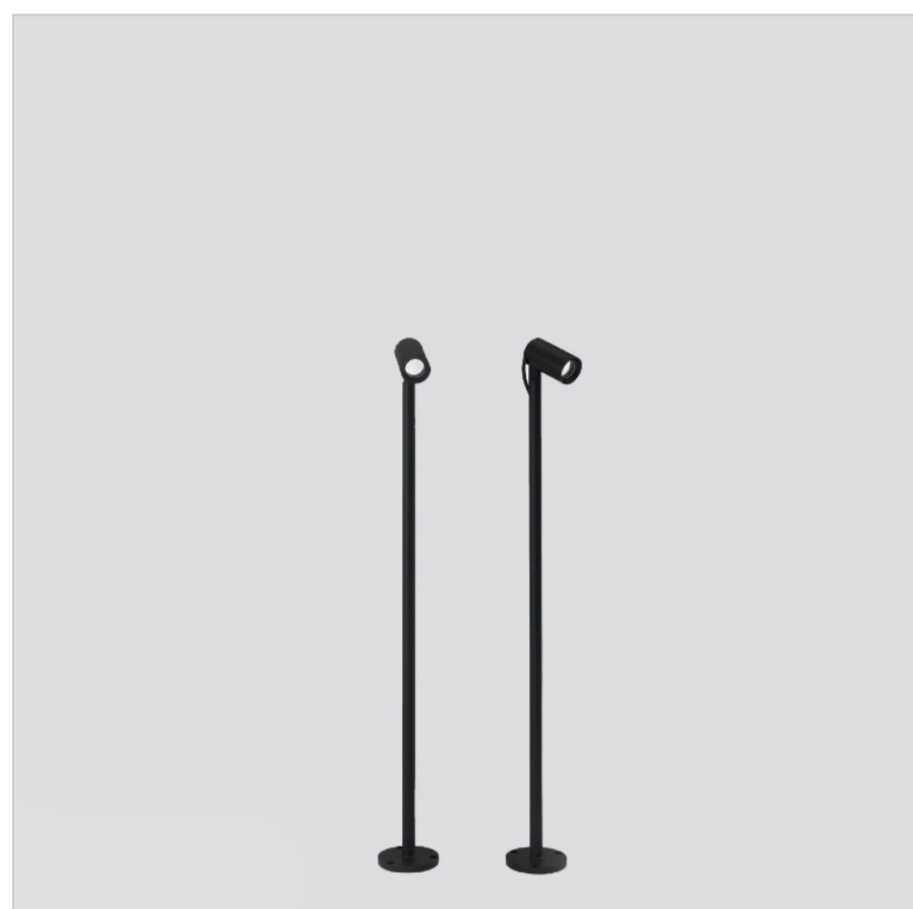

SPEZIFIKATIONEN DER LEUCHE

INSTALLATION

Bodeninstallation

SCHUTZ

IP 66 - IK 08

GEHÄUSE

6000 Serie antikorrodal drehendes Aluminium, für größere Korrosionsbeständigkeit

SCHIRM

Extra klares transparentes Glas 6mm

DICHTUNGEN

Geformter EPDM-Kautschuk

SCHRAUBEN

Edelstahl A2

LACKIERUNG / OBERFLÄCHE

UV-stabilisiertes Polyesterpulver mit Korrosionsschutzbehandlung

ABMESSUNGEN

H 650 x Ø 35 x Ø base 80

ELEKTRISCHE SPEZIFIKATIONEN

NETZTEIL

24Vdc

TREIBER

Fernbedienungstreiber NICHT ENTHALTEN

TREIBERSTROM

24Vdc

DIMMUNG

ON/OFF

STROMVERBRAUCH

2W

QUELLE

LED

QUELENDURCHFLUSS

190 lm

QUELENDURCHFLUSS

140 lm

WIRKUNGSGRAD DER LEUCHE

74 %

ISOLATIONSKLASSE

III

BETRIEBS-TA

-20°+ 50°

CCT LED

4000K

CRI

80

STEP MACADAM

3

ÖFFNUNGSWINKEL DES LICHTBÜNDELS











Breit/40°

FARBEN

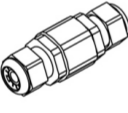

AcquaStop-System Integriert. AcquaStop ist ein spezieller Prozess im Inneren des Produkts, der durch verschiedene Harzphasen eine echte Barriere bildet, die Lampe dauerhaft versiegelt und so die Bildung von Kondenswasser im Inneren verhindert.

ZUBEHÖR

	KIT.023 Pfeil-Spike-Kit H 350 x Ø 80
	KIT.024 Einbaugehäuse kit für Pfosten H 110 x Ø 135
	E.CAV.540.020 Kabel 05RN-F 2x0,75 L 2 mt
	E.CAV.540.050 Kabel 05RN-F 2x0,75 L 5 mt
	E.CAV.540.100 Kabel 05RN-F 2x0,75 L 10 mt
	MOR682P/2V Stecker IP68 2-Wege/2-Polig Maximaler Querschnitt 2x1mm ² L 72 x Ø 22
	E.TRA.631 Treiber 15W 24Vdc IP20 - ON/OFF L 106 x W 33 x H 22 - 1 Driver for 1-5 Lamps
	E.TRA.632 Treiber 70W 24Vdc IP20 - ON/OFF L 124 x W 80 x H 22 - 1 Driver for 1-25 Lamps
	E.TRA.577 Treiber 25W 24Vdc IP67 - ON/OFF L 14 8x W 40 x H 32 - 1 Driver for 1-8 Lamps
	E.TRA.579 Treiber 100W 24Vdc IP67 - ON/OFF L 140 x W 63 x H 32 - 1 Driver for 9-30 Lamps
	HUB.24V.001.ND Hub 70W 24Vdc IP66 - ON/OFF L 235 x W 200 x H 92 - 1 Hub for 1-8 Lamps